

12 Схемы подключения

12.1 Подключение одноцветной светодиодной ленты

12.1.1 Подключение одноцветной светодиодной ленты производится последовательно или параллельно с соблюдением полярности.

12.1.2 Во избежание чрезмерного нагрева, не рекомендуется последовательное подключение отрезков светодиодной ленты, длиной более 5 метров. Отрезки большей длины подключаются параллельно. При этом мощность источника питания должна соответствовать суммарной мощности подключаемых лент.

12.1.3 Схема параллельного подключения одноцветной светодиодной ленты к источнику питания IP20 показана на рисунке 1, к источнику питания IP67 показана и рисунок 2.



Рисунок 1 – Схема параллельного подключения одноцветной светодиодной ленты к источнику питания IP20



Рисунок 2 – Схема параллельного подключения одноцветной светодиодной ленты к источнику питания IP67

12.2 Подключение одноцветной светодиодной ленты к контроллеру MONO (диммеру)

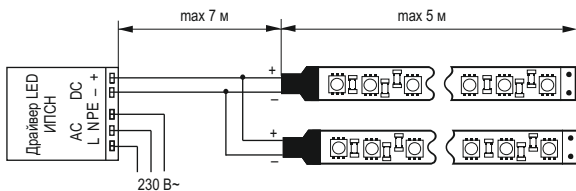
12.2.1 Для регулировки яркости свечения одноцветной светодиодной ленты необходимо применение специального контроллера MONO (диммера).

12.2.2 Во избежание чрезмерного нагрева и неравномерности свечения по всей длине, не рекомендуется последовательное подключение отрезков светодиодной ленты, длиной более 5 метров. Отрезки большей длины, подключаются параллельно.

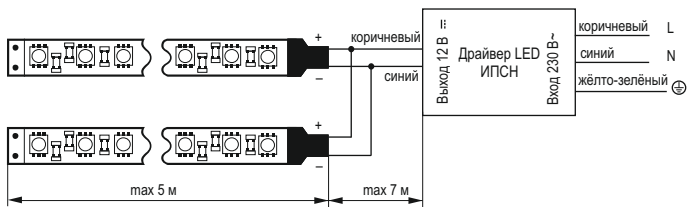
12.2.3 Подключение осуществляется согласно маркировке с соблюдением полярности.

12.2.4 Схема параллельного подключения одноцветной светодиодной ленты к контроллеру MONO (диммеру) и источнику питания показана на рисунке 3.

12.2.5 Подключение контроллера без ПДУ LSC2-MONO-072-K-20-12-W к источнику питания 12 В и к нагрузке производится через разъем JACK 5.5 (рисунок 4).



Рисунок 3 – Схема параллельного подключения одноцветной светодиодной ленты к блоку питания и контроллеру MONO (диммеру)



- 1 – Источник питания 12 В
- 2 – Контроллер LSC2-MONO-072-K-20-12-W
- 3 – Коннектор 8 мм (входит в комплект поставки)
- 4 – Светодиодная лента

Рисунок 4 – Подключение контроллера без ПДУ LSC2-MONO-072-K-20-12-W

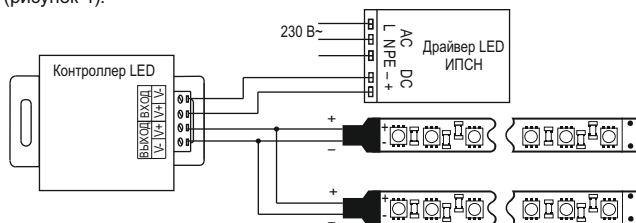
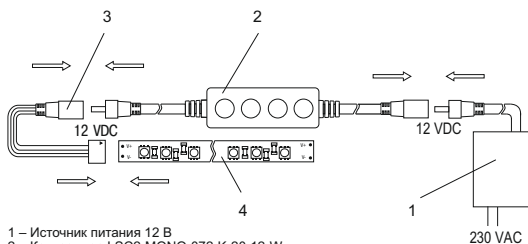
12.3 Подключение одноцветной ленты к контроллеру

12.3.1 Для регулировки яркости свечения и скорости смены цветов одноцветных светодиодных лент необходимо применение контроллера.

12.3.2 Во избежание чрезмерного нагрева и неравномерности свечения по всей длине светодиодной ленты, не рекомендуется последовательное подключение отрезков светодиодной ленты длиной более 5 метров. Отрезки большей длины подключаются параллельно.

12.3.3 Для одновременного управления несколькими лентами белого цвета или несколькими одноцветными лентами рекомендуется параллельное подключение лент к контроллеру, как показано на рисунке 5.



Рисунок 5 – Схема параллельного подключения белой или одноцветной ленты к контроллеру и источнику питания

12.3.4 Управление белой лентой или несколькими одноцветными светодиодными лентами разного цвета от отдельного канала контроллера показано на рисунке 6.

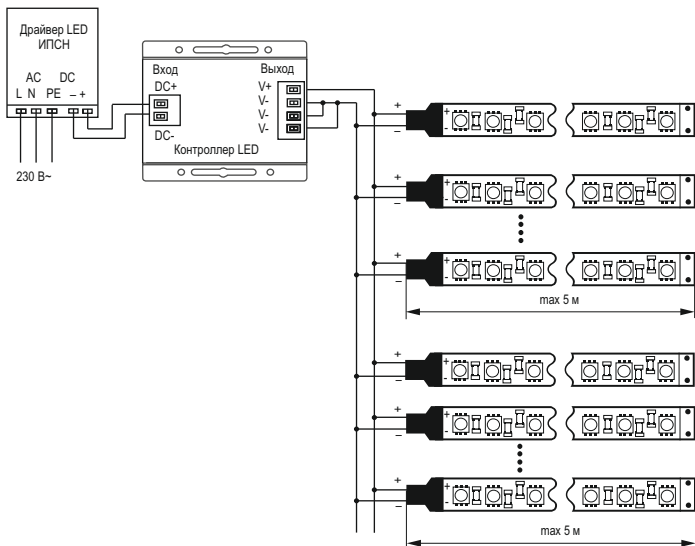

Рисунок 6 – Схема параллельного подключения одноцветных лент разного цвета к отдельному каналу контроллера с общим анодом

12.4 Подключение мультibelой светодиодной ленты

12.4.1 Подключение мультibelой светодиодной ленты к источнику питания производится через контроллер.

12.4.2 Во избежание чрезмерного нагрева, не рекомендуется последовательное подключение отрезков светодиодной ленты длиной более 5 метров. Отрезки большей длины подключаются параллельно.

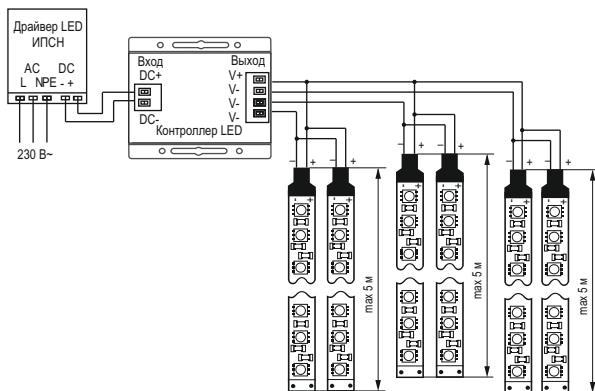
12.4.3 Схема параллельного подключения мультibelой светодиодной ленты к источнику питания показана и рисунке 7.



Рисунок 7 – Схема параллельного подключения мультibelой светодиодной ленты к блоку питания и контроллеру

12.5 Подключение многоцветной RGB светодиодной ленты

12.5.1 Для управления цветом RGB ленты нужно установить контроллер, который устанавливается между блоком питания и RGB лентой.

12.5.2 Подключение многоцветной RGB светодиодной ленты к контроллеру производится аналогично одноцветной ленты последовательно или параллельно. Последовательно не рекомендуется присоединять более 5 метров ленты.

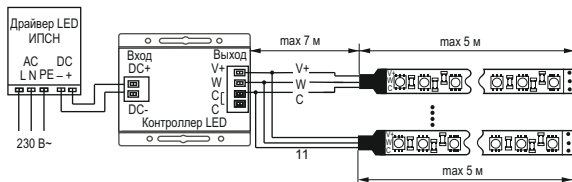
12.5.3 Подключение RGB ленты производится согласно маркировке: "R (красный)", "G (зелёный)", "B (синий)", "+ (чёрный)" к аналогично промаркированным клеммам RGB-контроллера.

12.5.4 Схема параллельного подключения многоцветной RGB светодиодной ленты приведена на рисунке 8.

12.5.5 Подключение контроллера RGB LSC2-RGB-072-K-20-12-W без ПДУ к источнику питания 12 В производится через разъем JACK 5.5. Подключение нагрузки к контроллеру производится через 4-х пиновый коннектор 10 мм (рисунок 9).



Рисунок 8 – Схема параллельного подключения многоцветной RGB светодиодной ленты к блоку питания и контроллеру



- 1 – Источник питания 12 В
- 2 – Контроллер LSC2-RGB-072-K-20-12-W
- 3 – Коннектор 10 мм (входит в комплект поставки)
- 4 – Светодиодная RGB-лента

Рисунок 9

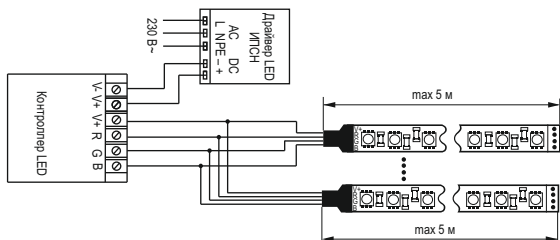
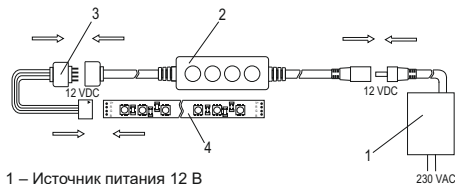
12.6 Подключение многоцветной ленты к RGB усилителю

12.6.1 Для подключения дополнительного отрезка 5-ти метровой ленты Вы можете использовать дополнительный блок питания и RGB усилитель.

12.6.2 Подключение светодиодной ленты через усилитель с дополнительным блоком питания показано на рисунке 10. Выход с первого отрезка RGB светодиодной ленты подключается на вход RGB усилителя, а выход RGB усилителя подключаем к входу второго 5-ти метрового отрезка RGB светодиодной ленты.

12.6.3 Параллельное подключение дополнительного отрезка 5-ти метровой ленты через усилитель показано на рисунке 11.

12.6.4 Выходная мощность подключаемых RGB светодиодных лент не должна превышать мощность усилителя.



Рисунок 10 – Схема последовательного подключения RGB-усилителя



Рисунок 11 – Схема параллельного подключения RGB-усилителя

12.7 Подключение ленты к устройствам, входящим в комплект светодиодного освещения

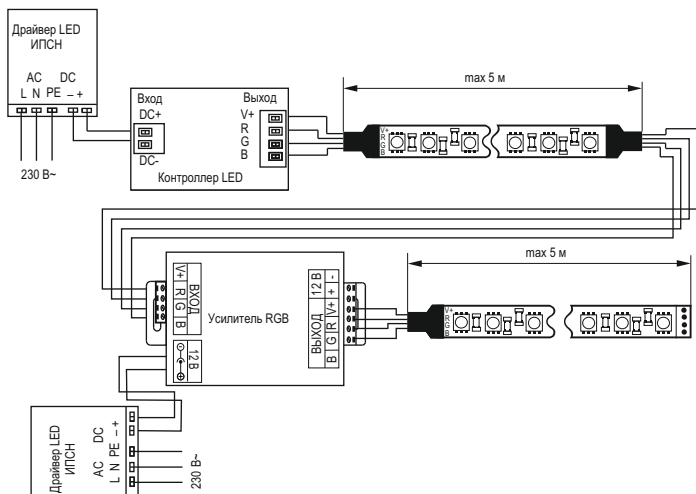
12.7.1 Все устройства, входящие в комплект светодиодного освещения, оснащены разъёмами для быстрого подключения.

12.7.2 Подключение светодиодной ленты к устройствам комплекта LSR1-1-060-20-1-D12-S3, LSR1-1-060-20-1-2XD12-S3 производить согласно рисунку 12.

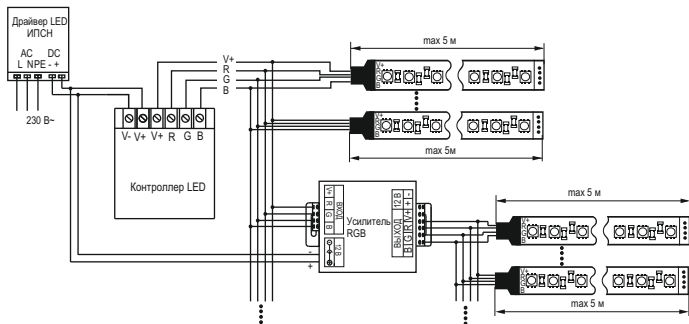
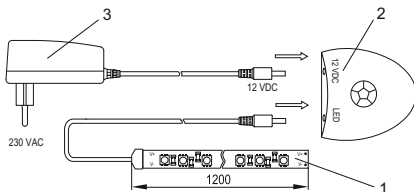

- 1 – Светодиодная лента 2835
- 2 – Датчик движения
- 3 – Источник питания 12 В

Рисунок 12 – Подключение комплекта LSR1-1-060-20-1-D12-S3

12.7.3 Подключение светодиодной ленты к устройствам комплекта LSR1-1-060-20-1-2XD12-S3 производить согласно рисунку 13.

12.7.4 Подключение светодиодной ленты к устройствам комплекта LSR1-2-060-20-1-05-S1, LSR1-2-060-65-1-05-S1, LSR1-1-060-20-1-05-S1, LSR1-1-060-65-1-05-S1 производить согласно рисунку 14.

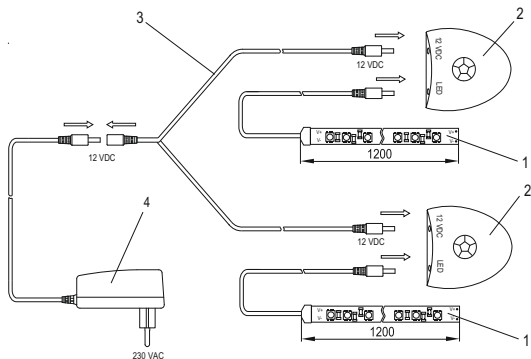

- 1 – Светодиодная лента 2835
- 2 – Датчик движения
- 3 – Шнур разветвитель
- 4 – Источник питания 12 В

Рисунок 13 – Подключение LSR1-1-060-20-1-2XD12-S3

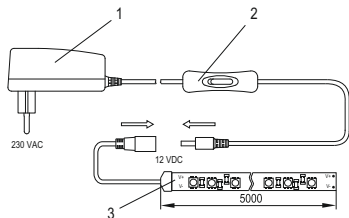

- 1 – Источник питания 12 В
- 2 – Выключатель
- 3 – Светодиодная лента 2835

Рисунок 14 – Подключение LSR1-2-060-20-1-05-S1, LSR1-2-060-65-1-05-S1, LSR1-1-060-20-1-05-S1, LSR1-1-060-65-1-05-S1

12.7.5 Подключение светодиодной ленты RGB к устройствам комплекта LSR2-3-060-20-1-05-S2, LSR2-3-060-65-1-05-S2 производить согласно рисунку 15.

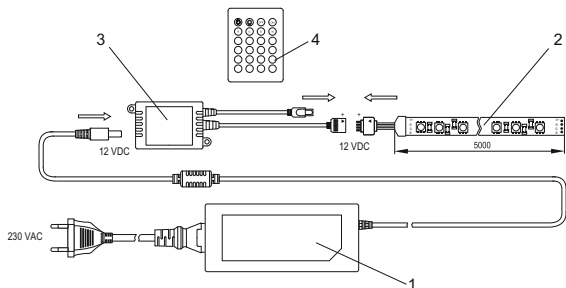

- 1 – Источник питания 12 В
- 2 – Светодиодная RGB лента
- 3 – Контроллер RGB
- 4 – Пульт дистанционного управления (ПДУ)

Рисунок 15 – Подключение LSR2-3-060-20-1-05-S2, LSR2-3-060-65-1-05-S2